



siteboss chestTM

Manual de instrucciones y de mantenimiento

Compatible con: SB16, SB24



Encuétranos en las
redes sociales:



Sede principal Reino Unido

Unit 14-16, Standard Way, Fareham Industrial Park, Fareham, Hampshire (Reino Unido),
PO16 8XB

+44 (0) 23 9238 0280 | sales@armorgard.co.uk | www.armorgard.co.uk

Oficina Francia

+ 33 (0) 4 81 16 06 69
commercial@armorgard.fr
www.armorgard.fr

Oficina Nueva Zelanda

0800 826 828
sales@armorgard.co.nz
www.armorgard.co.nz

Oficina Australia

+61 (0) 1300 131 751
sales@armorgard.com.au
www.armorgard.com.au

Oficina América del Norte

1-877-794-2848
info@armorgardusa.com
www.armorgardusa.com

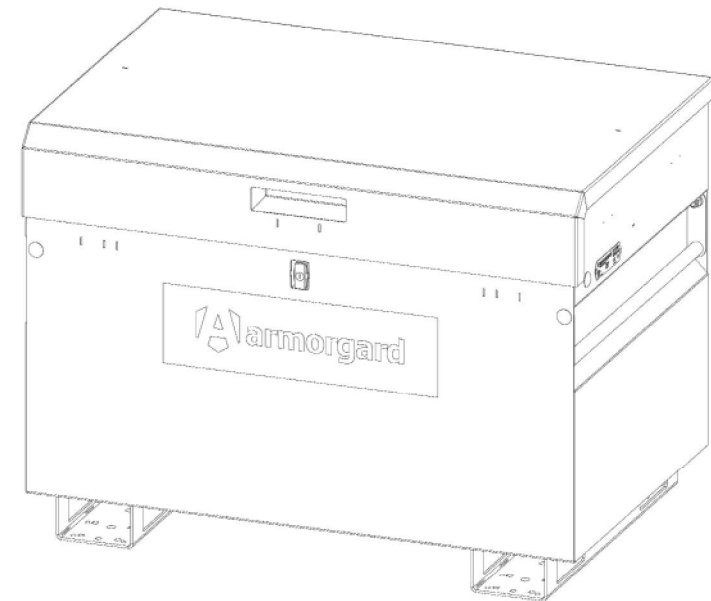

1-877-794-2848 >> info@armorgardusa.com



Bienvenido

Le presentamos SiteBoss Chest de Armorgard. La combinación perfecta de seguridad y protección, tanto en el lugar de trabajo como en el camión. Consulte este manual para las instrucciones sobre cómo sacar el máximo partido al equipo.

Antes de configurar SiteBoss Chest, lea atentamente este manual de instrucciones y de mantenimiento. Guarde siempre este manual junto al producto y léalo antes de su uso.

Piezas de repuesto



Compases
a gas



Cierre suave
SlamStop

Otras piezas de repuesto disponibles. Contacte con nosotros para más información.



1.4.2 El Comprador modifica o repara las Mercancías sin previo consentimiento por escrito del Vendedor.

1.4.3 Aparecen defectos por un uso y desgaste normales (según determine el Vendedor a su entera y absoluta discreción), óxido estético, arañazos, abolladuras o daños intencionados, negligencia, condiciones de trabajo anómalas, uso indebido, factores medioambientales o factores externos de otro tipo.

1.4.4 El Comprador hace cualquier uso de las Mercancías después de haber notificado por escrito al Comprador la existencia de un defecto.

1.4.5 Aparecen defectos debido a que el Vendedor ha seguido cualquier plano, diseño o especificación facilitados por el Comprador.

1.4.6 Aparecen fallos o imperfecciones de carácter menor o insignificante en relación con las Mercancías.

1.4.7 Las Mercancías difieren de su descripción o especificación debido a cambios realizados para garantizar el cumplimiento de los requisitos legales o reglamentarios aplicables.

1.5 En virtud de lo dispuesto en los apartados 1.3 y 1.4 y al derecho del Vendedor a examinar las Mercancías, si alguna de estas no cumple con la Garantía establecida en el apartado 1.1, la responsabilidad del Vendedor se limitará (a elección del Vendedor) a la reparación o sustitución de dichas Mercancías (o de las correspondientes piezas defectuosas) o al reembolso del precio (o una parte proporcional del mismo), y el Vendedor no tendrá ninguna otra responsabilidad frente al Comprador.

1.6 Si el Vendedor así lo solicita, el Comprador le devolverá, a cargo del Vendedor, las Mercancías o las piezas defectuosas en cuestión. Las Mercancías sustituidas pertenecerán al Vendedor y las Mercancías sustituidas o reparadas estarán garantizadas con arreglo a las presentes Condiciones.

1.7 Los recursos establecidos en el presente apartado 1 serán un recurso único y exclusivo del Comprador y la responsabilidad total del Vendedor por cualquier incumplimiento de la Garantía Limitada establecida en el apartado 1.1.

Índice

Información de seguridad.....	4
Especificaciones de producto.....	5
Qué incluye.....	6
Herramientas necesarias.....	7
Conceptos básicos de su SiteBoss Chest.....	8
Dimensiones del alojamiento del candado.....	9
Uso.....	10
Instalación del candado.....	11
Instalación del pasacables de goma.....	12
Información de seguridad eléctrica.....	13
Uso del cierre.....	14
Extras opcionales.....	15
Instalación de las ruedas giratorias.....	16
Fijación del kit de orejas para izaje con grúa.....	17
Almacenaje del equipo.....	18
Transporte del equipo.....	19
Cuidado del equipo y mantenimiento constante.....	20
Garantía.....	21
Piezas de repuesto.....	23



Información de seguridad

- » Antes de usar un SiteBoss Chest, asegúrese de realizar las correspondientes evaluaciones de riesgo. Armorgard no se responsabilizará de aquellos accidentes que se produzcan a causa de una negligencia.
- » Asegúrese de que SiteBoss Chest no esté dañado antes de usarlo.
- » Cierre siempre la caja y bloquee las ruedas giratorias cuando no esté en uso o esté fuera de la vista. NO deje las llaves dentro del equipo mientras está cerrado.
- » Coloque el SiteBoss únicamente sobre suelo estable y llano para evitar que vuelque y se produzcan lesiones o daños personales.
- » Siempre abra la tapa completamente para que SlamStop se active en el compás a gas. Para cerrar la tapa, levante el SlamStop con una mano y comience a cerrar la tapa con la otra. Una vez que el compás a gas haya salido del SlamStop, asegúrese de que todas las partes estén totalmente fuera del cofre antes de cerrar la tapa por completo. Compruebe siempre que la zona esté despejada antes de cerrarla y mueva la tapa con cuidado.
- » Las actividades peligrosas inadecuadas realizadas con SiteBoss Chest aumentan el riesgo de lesiones personales. Siga las instrucciones indicadas a fin de evitar accidentes.
- » Las ruedas giratorias deben instalarse conforme a nuestras especificaciones y deben revisarse de forma periódica para comprobar que siguen siendo aptas para su propósito.
- » Este producto no debe usarse para transportar ni almacenar explosivos, residuos peligrosos, materiales inflamables o peligrosos como depósitos de combustible, recipientes de disolventes, dinamita, pólvora, etc.
- » Cualquier alteración o uso no previsto de este producto podría provocar riesgo de explosión u otras condiciones peligrosas que podrían derivar en lesiones personales graves, daños a la propiedad o incluso la muerte.
- » Utilice únicamente dispositivos eléctricos con certificación UL o CSA, que cumplan los requisitos de la jurisdicción local.

Garantía

Los productos Armorgard están fabricados para durar, y todos tienen una garantía de fabricación de siete años. Consulte los términos y condiciones para conocer la cobertura.

No fuerce el acceso al producto, ya que podría afectar a la garantía. Póngase en contacto con su distribuidor de candados si necesita una cerradura o llave de repuesto.

1 Garantía limitada

1.1 El Vendedor garantiza al Comprador que durante un periodo de siete (7) años a contar desde la entrega de los Productos («Periodo de garantía»), dichos Productos se ajustarán materialmente a las especificaciones publicadas por el Vendedor en el momento de la entrega y no podrán presentar defectos materiales de fabricación.

1.2 A excepción de la Garantía Limitada establecida en el apartado 10.1, el Vendedor no ofrecerá garantía alguna con respecto a las Mercancías, incluida cualquier (A) garantía de comerciabilidad; (B) garantía de idoneidad para un fin determinado; (C) garantía de titularidad; o (D) garantía contra la violación de los derechos de propiedad intelectual de terceros; ya sea expresa o implícita por ley, durante el transcurso de negociación o ejecución, uso comercial o de cualquier otro tipo.

1.3 Los productos fabricados por terceros («Productos de Terceros») pueden constituir las Mercancías, contenerlas, estar contenidos en ellas, incorporados a estas, unidos a ellas o empaquetados junto con las mismas. Los Productos de Terceros no están cubiertos por la Garantía Limitada del apartado 1.1. Para evitar cualquier duda, el Vendedor no realiza ninguna declaración ni ofrece garantía alguna con respecto a ningún Producto de Terceros, incluida cualquier (A) garantía de comerciabilidad; (B) garantía de idoneidad para un fin determinado; (C) garantía de titularidad; o (D) garantía contra la violación de los derechos de propiedad intelectual de terceros; ya sea expresa o implícita por ley, durante el transcurso de negociación o ejecución, uso comercial o de cualquier otro tipo.

1.4 El Vendedor no se responsabilizará del incumplimiento de la Garantía Limitada del apartado 10.1, en los siguientes supuestos:

1.4.1 Aparecen defectos porque el Comprador no ha seguido las instrucciones orales o escritas del Vendedor en cuanto al almacenamiento de las Mercancías, su instalación, puesta en marcha, uso o mantenimiento o (en su defecto) las buenas prácticas comerciales.



Cuidado del equipo

El SiteBoss Chest es resistente a la intemperie y tiene un acabado duradero de pintura en polvo, por lo que es apto para su uso en exteriores, sin embargo, no significa que sea resistente al agua. Siempre es fundamental tener en cuenta que cualquier componente o equipo eléctrico susceptible de sufrir daños por agua debe estar sellado, o ser retirado en condiciones de humedad.

Siempre compruebe que la placa de datos del producto esté visible y en buen estado, especialmente su número de serie único.

Mantenimiento constante

Antes de cada uso, es importante comprobar que el SiteBoss Chest no esté dañado.

Le recomendamos que revise los compases a gas, las cerraduras, el soporte SlamStop de la tapa y las bisagras cada tres meses, para comprobar que el SiteBoss Chest es totalmente funcional. Si el SiteBoss Chest va a someterse a un uso riguroso, se recomienda revisarlo íntegramente con regularidad.

Realice siempre controles de conformidad antes de izar la caja.

Aplique aceite ligero a las bisagras para un funcionamiento más suave.

- » Lleve siempre el EPI adecuado para la tarea que esté realizando, según lo establecido en la evaluación de riesgos o en las prácticas profesionales seguras.
- » El equipo tiene un límite de carga de trabajo (WLL, por sus siglas en inglés) total de 2200 libras.

Aunque se ha hecho todo lo posible para garantizar que este manual de instrucciones y de mantenimiento cubra todos los aspectos necesarios para usar el producto de forma segura, tenga cuidado durante su uso y hágalo siempre con precaución. Contacte siempre con el personal de administración in situ para conocer cualquier restricción operativa adicional que deba tenerse en cuenta.

Correcto	Incorrecto
✓ Bloquear la caja cuando esté desatendida	✗ Dejar las llaves dentro del equipo mientras está cerrado
✓ Levantar el soporte SlamStop de la tapa para cerrarla	✗ Dejar la tapa desbloqueada cuando esté desatendida
✓ Comprobar la integridad de la caja antes de izarla	✗ Usar la caja para almacenar sustancias peligrosas
✓ Descargarlo completamente antes de izarlo	✗ Dejar las ruedas giratorias desbloqueadas cuando esté en posición

Especificaciones de producto

Código de producto	Descripción	Peso (libras)	Dimensiones externas An x Pr x Al (pulgadas)	Dimensiones internas An x Pr x Al (pulgadas)
SB16	Cofre de obra 4'x2'x2'	185	45,9 x 24,2 x 28,3	45,1 x 23,2 x 24,4
SB24	Cofre de obra 4'x2.5'x3'	240	45,9 x 29,9 x 33,5	45,1 x 28,9 x 29,5

Patente de SiteBoss™ 2211899.6



Qué incluye...



1 x SiteBoss Chest

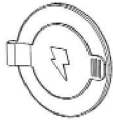

1 x pasacables de goma

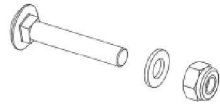

1 x kit de fijación
UltraLock
(candado no incluido)

Transporte del equipo

El diseño del SiteBoss Chest facilita el transporte del producto.

Los equipos cuentan con huecos para carretilla elevadora, que permiten su transporte con carretilla elevadora o transpaleta. Se pueden instalar ruedas giratorias opcionales en estas cajas utilizando los orificios pretaladrados.

Tenga en cuenta que será necesario más de una persona para izar las cajas, y siempre se recomienda su izaje con las cajas vacías de contenido.

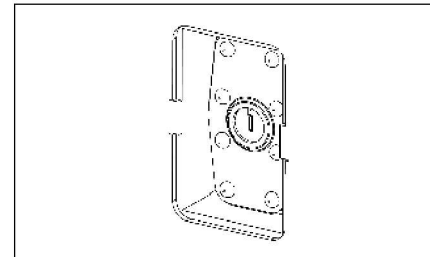

1. Cierre siempre el candado antes de izar el equipo para impedir que la tapa se abra de forma inesperada. No deje la llave dentro del candado.

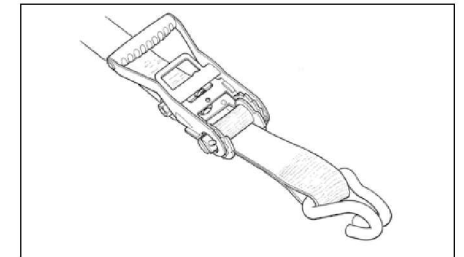

2. Durante su transporte, asegúrese de que la caja esté sujeta con correas u otros medios necesarios.



Almacenaje del equipo

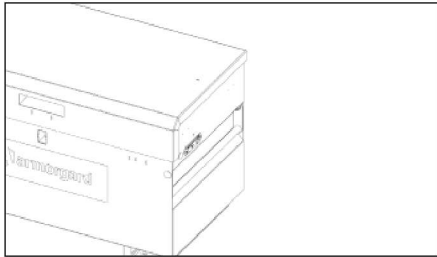

1. Los laterales planos y las asas encastradas del SiteBoss Chest permiten ahorrar espacio al almacenar el equipo.

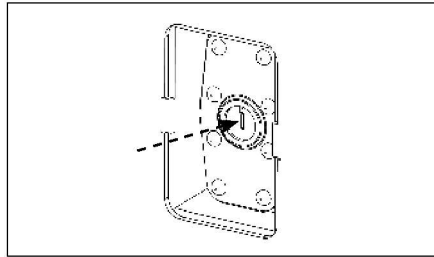

2. Compruebe que todos los cierres estén asegurados cuando deje el SiteBoss Chest desatendido. Esto es vital para mantener la máxima seguridad de la caja. Compruébelo tirando de la tapa hacia arriba y abriéndola.

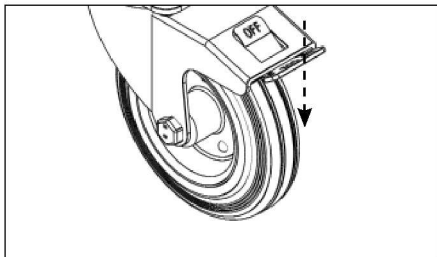

3. Cuando el SiteBoss Chest esté en posición, compruebe siempre que los frenos de las ruedas giratorias estén bloqueados.

Herramientas necesarias...



Llave inglesa o carraca y llave de vaso (llave de vaso de 1 1/16" para instalar el candado y llave de vaso de 1/2" para las ruedas giratorias)



Mazo o martillo de goma (para colocar el pasacables de goma)



Es posible que se necesiten varias personas para ayudar con el izaje



Conceptos básicos de su SiteBoss Chest™

La combinación perfecta de seguridad y protección, tanto en el lugar de trabajo como en el camión

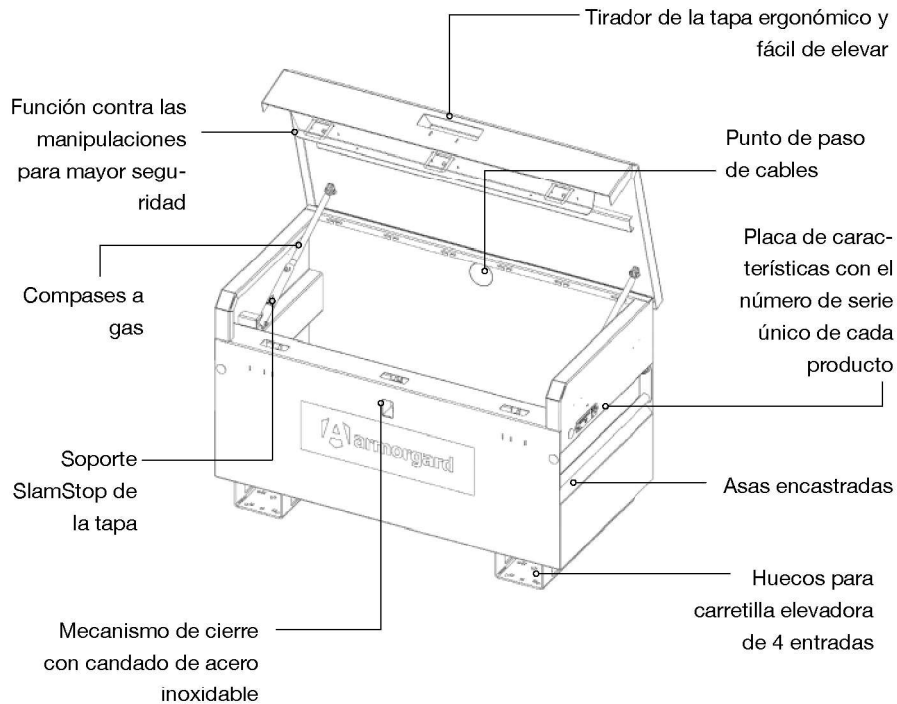

UltraLock



Huecos para carretilla elevadora



Compases a gas (300N)



Soporte SlamStop de la tapa



Punto de paso de cables

Fijación del kit de orejas para izaje con grúa (extra opcional)

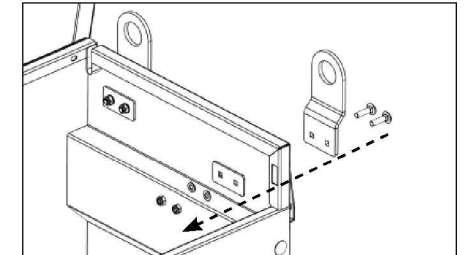
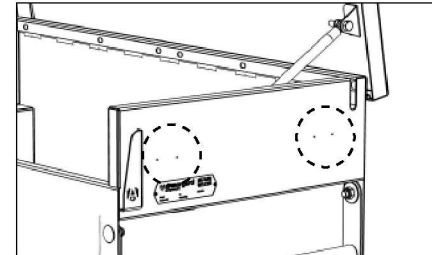

1. Para instalar orejas para izaje con grúa en el SiteBoss Chest, use una broca de metal de 13/32" para taladrar los cuatro agujeros guía ubicados a cada lado del equipo.
2. Enrosque los pernos de carroceros a través de las orejas de izaje y, a continuación, atravesese la caja. En el interior de la caja, añada una placa de apoyo, arandelas y tuercas mecánicas de seguridad a cada perno como muestra la imagen.

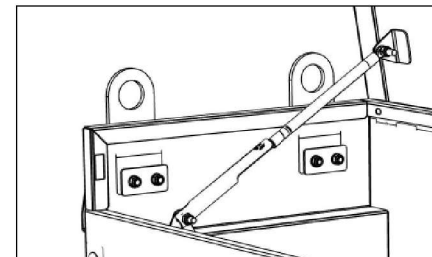

3. Compruebe siempre el límite de carga de trabajo del producto antes de realizar un izaje.



» Vídeo: fijación de las orejas para izaje con grúa

Antes de izar el equipo, una persona cualificada deberá realizar una evaluación de riesgos para garantizar un izaje seguro.



»
Vídeo: cómo colocar
las ruedas
pivotantes

Fijación de las ruedas giratorias (extra opcional)

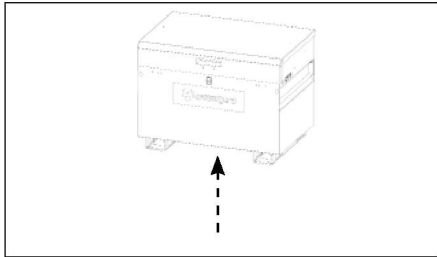

1. Para instalar ruedas giratorias en el SiteBoss Chest, icle la caja sobre una plataforma estable para evitar que se voltee y pueda provocar lesiones. La caja DEBE estar vacía cuando se instalen las ruedas giratorias.

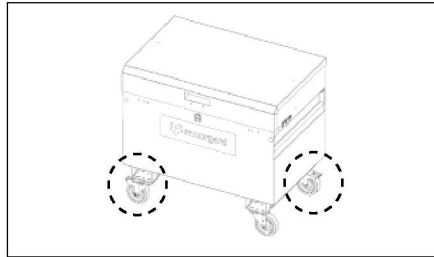

2. Los kits de ruedas giratorias de Armorgard vienen con dos ruedas giratorias y dos ruedas giratorias con freno. Se recomienda colocar las ruedas giratorias con freno en esquinas opuestas.

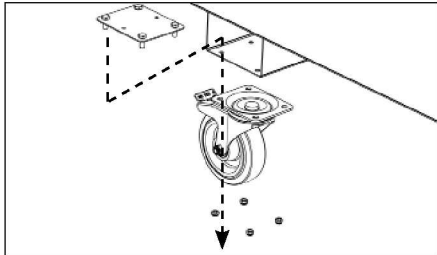

3. Inserte la placa para rueda giratoria y apriete las tuercas desde abajo utilizando la llave inglesa. Repita el procedimiento para todas.

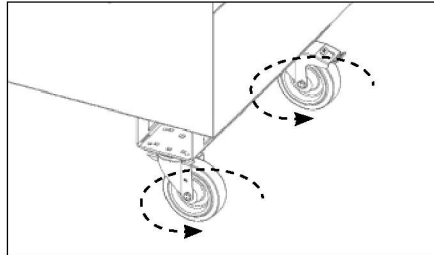

4. Repita el paso tres para las demás ruedas. Una vez instaladas y antes de bajar el SiteBoss Chest, compruebe que todas las tuercas estén bien apretadas y que las ruedas giratorias puedan pivotar 360°.

Dimensiones del alojamiento del candado

Este sistema de cierre está diseñado para su uso con un candado Master Lock n.º 1, Master Lock n.º 5, ABUS 41/50 o American Lock n.º 50, o un candado de tamaño equivalente. Si usa un candado distinto a los incluidos en esta lista, será responsabilidad suya comprobar el correcto funcionamiento del mecanismo de cierre. Los candados deben cumplir TODOS los requisitos indicados en el diagrama.

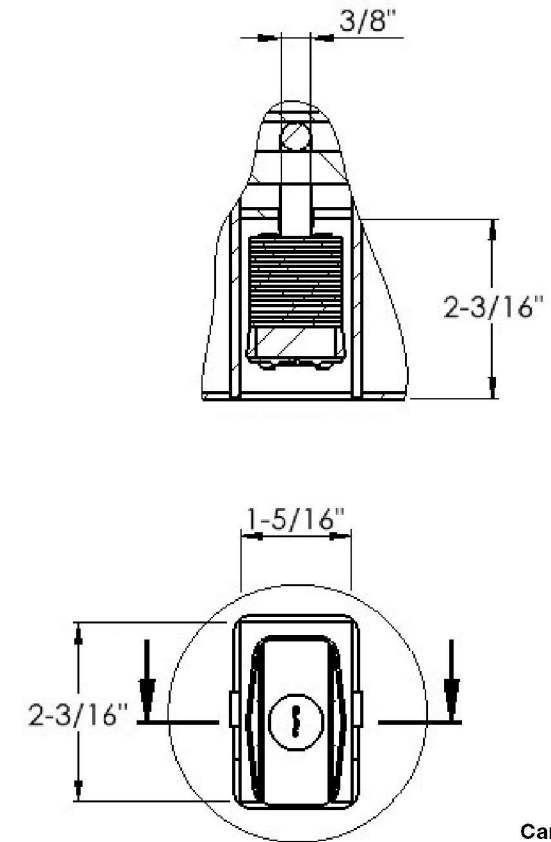



Uso

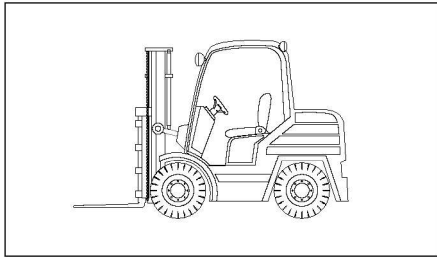

- 1.** Podría ser necesario usar una carretilla elevadora o una transpaleta para descargar el SiteBoss Chest. Podría ser necesaria la ayuda de dos o más personas durante el izaje.

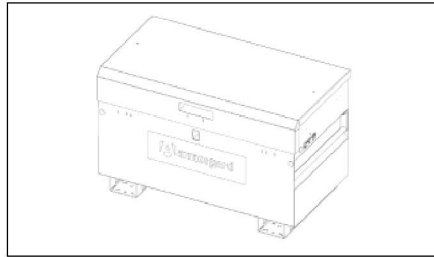

- 2.** El SiteBoss Chest se entrega totalmente montado.



- 3.** Es fundamental comprobar que el producto no esté dañado a su llegada y que todas las piezas estén intactas.

Lleve su SiteBoss Chest™ al siguiente nivel con estos extras opcionales

Contacte con el equipo de Armorgard para más información sobre los extras opcionales de su equipo.



Ruedas giratorias

Para que su SiteBoss Cabinet sea móvil



Orejas para izaje con grúa

Para transportar con grúa



Uso del cierre

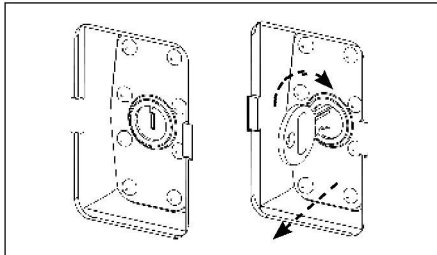

1. Una vez instalado el candado, para desbloquear la caja, deberá introducir la llave en el candado. Gírela con normalidad y la tapa se desbloqueará.

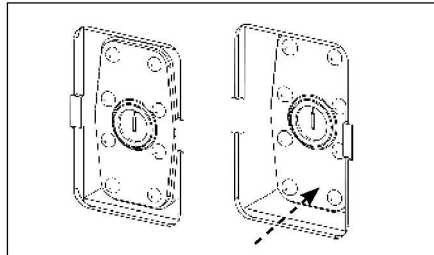

2. Para bloquear el producto, deberá cerrar la tapa y simplemente empujar el candado hacia dentro. Siempre vuelva a comprobar que los cierres estén bien asegurados antes de dejar el equipo desatendido.



»
Vídeo: instalación
del candado

Instalación del candado

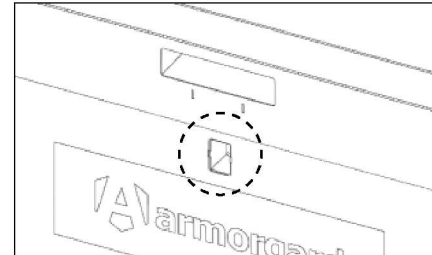

1. Para colocar el candado, localice el alojamiento donde se instalará.

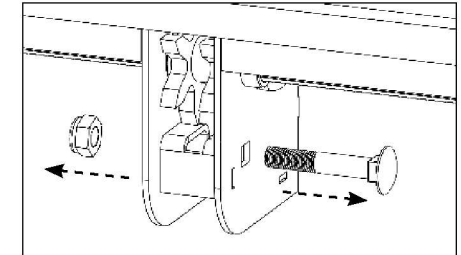

2. Dentro del equipo, en la parte trasera de la cavidad, hay un perno con una tuerca. Retire la tuerca y el perno para poder introducir el candado.

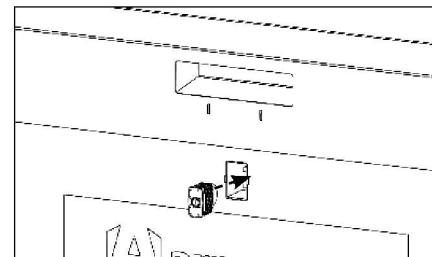

3. Introduzca la argolla del candado dentro de la cavidad. El ojo de la cerradura debe quedar accesible desde la parte frontal. Anote el número de serie de su candado.

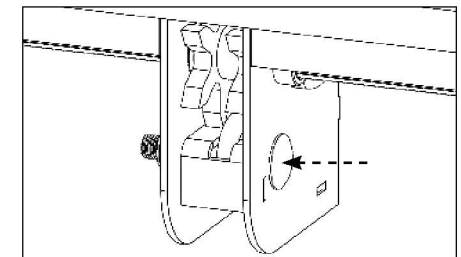

4. Una vez introducido el candado, coloque el perno en su lugar original y use la tuerca para asegurarlo. Antes de cerrar la tapa, siempre compruebe que el candado funciona correctamente una vez instalado.



»
Video: instalación
del pasacables de
goma

Instalación del pasacables de goma

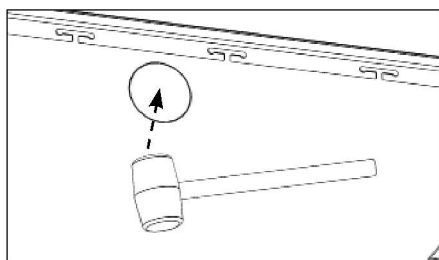

1. Localice la placa con recortes en el cuerpo del equipo. Con la ayuda de un mazo de goma, con cuidado golpee la placa con recortes desde el interior.

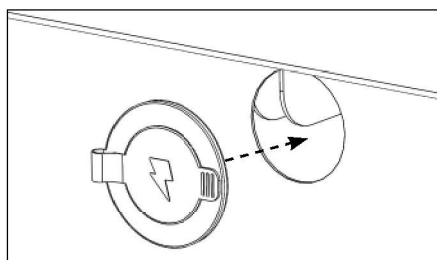

2. A continuación, tome el pasacables de goma y colóquelo desde fuera encajándolo en el recorte. Asegúrese de que esté bien instalado y de que no queden bordes afilados al descubierto.

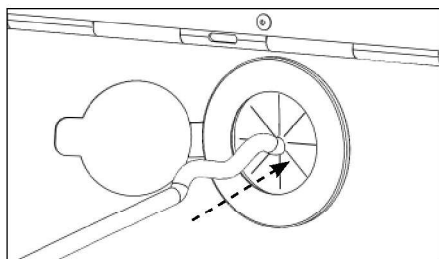

3. Al pasar los cables por el pasacables, introdúzcalos desde fuera.

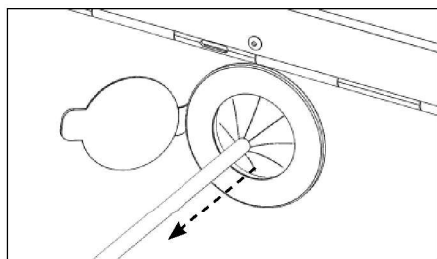

4. Después de insertarlo, tire 2-3" de cable hacia fuera para garantizar que las pestañas de goma apunten hacia el exterior de la caja.

Información de seguridad eléctrica

Todos los trabajos eléctricos DEBEN realizarse correctamente y cumpliendo todas las normas de seguridad. Para evitar lesiones o daños materiales, lea atentamente la siguiente información. Utilice únicamente dispositivos eléctricos con certificación UL o CSA, que cumplan los requisitos de la jurisdicción local.

Alargadores

- » Asegúrese de seguir siempre las instrucciones y la información de seguridad del fabricante.
- » No utilice nunca un cable dañado. Revíselo siempre antes de utilizarlo.
- » Siempre introduzca los cables cuando el pasacables de goma esté bien colocado.
- » No sobrecargue el alargador.
- » Use únicamente cables diseñados para uso en exterior.
- » Antes de transportar el equipo, asegúrese de haber extraído todos los cables del pasacables.
- » Los alargadores no deben conectarse a una toma de corriente que también alimente equipos de seguridad críticos.

Cargadores de batería inalámbricos

- » Asegúrese de seguir siempre las instrucciones y la información de seguridad del fabricante. Los cargadores y las baterías deben cuidarse de forma adecuada siguiendo las directrices del fabricante.
- » Coloque los componentes eléctricos en una balda (si procede).
- » Si los componentes eléctricos se mojan o quedan expuestos a sustancias peligrosas e inflamables, apáguelos y deje de usarlos de forma inmediata.
- » Compruebe siempre que los cargadores y las baterías funcionan correctamente y no están dañados.
- » NO entre en contacto con las clavijas metálicas al enchufar componentes eléctricos.
- » Los componentes eléctricos deben mantenerse alejados de sustancias inflamables y peligrosas.
- » En la unidad, coloque únicamente equipo adecuado para el lugar de trabajo.