

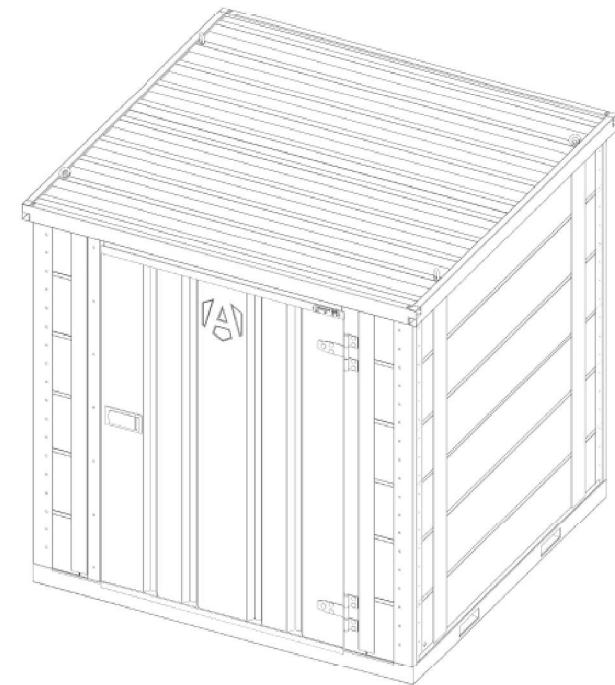

forma-storTM

Manual de instrucciones y de mantenimiento

Compatible con: FR200-TT, FR400-TT



Encuétranos en las
redes sociales:



Sede principal Reino Unido

Unit 14-16, Standard Way, Fareham Industrial Park, Fareham, Hampshire (Reino Unido),
PO16 8XB

+44 (0) 23 9238 0280 | sales@armorgard.co.uk | www.armorgard.co.uk

Oficina Francia

+ 33 (0) 4 81 16 06 69
commercial@armorgard.fr
www.armorgard.fr

Oficina Australia

+61 (0) 1300 131 751
sales@armorgard.com.au
www.armorgard.com.au

Oficina Nueva Zelanda

0800 826 828
sales@armorgard.co.nz
www.armorgard.co.nz

Oficina América del Norte

1-877-794-2848
info@armorgardusa.com
www.armorgardusa.com

1-877-794-2848 >> info@armorgardusa.com



Bienvenido

Le presentamos Forma-Stor de Armorgard. Esta solución de almacenaje modular, de montaje rápido para el lugar de trabajo se puede ensamblar en tan solo 10 minutos. Consulte este manual para las instrucciones sobre cómo sacar el máximo partido al equipo.

Antes de configurar Forma-Stor, lea atentamente este manual de instrucciones y de mantenimiento. Guarde siempre este manual junto al producto y léalo antes de su uso.

Piezas de repuesto



Kits de fijación



Orejas para
izaje con grúa

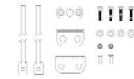

Kit de
barras de
bloqueo

Otras piezas de repuesto disponibles. Contacte con nosotros para más información.



1.4.2 El Comprador modifica o repara las Mercancías sin previo consentimiento por escrito del Vendedor.

1.4.3 Aparecen defectos por un uso y desgaste normales (según determine el Vendedor a su entera y absoluta discreción), óxido estético, arañazos, abolladuras o daños intencionados, negligencia, condiciones de trabajo anómalas, uso indebido, factores medioambientales o factores externos de otro tipo.

1.4.4 El Comprador hace cualquier uso de las Mercancías después de haber notificado por escrito al Comprador la existencia de un defecto.

1.4.5 Aparecen defectos debido a que el Vendedor ha seguido cualquier plano, diseño o especificación facilitados por el Comprador.

1.4.6 Aparecen fallos o imperfecciones de carácter menor o insignificante en relación con las Mercancías.

1.4.7 Las Mercancías difieren de su descripción o especificación debido a cambios realizados para garantizar el cumplimiento de los requisitos legales o reglamentarios aplicables.

1.5 En virtud de lo dispuesto en los apartados 1.3 y 1.4 y al derecho del Vendedor a examinar las Mercancías, si alguna de estas no cumple con la Garantía establecida en el apartado 1.1, la responsabilidad del Vendedor se limitará (a elección del Vendedor) a la reparación o sustitución de dichas Mercancías (o de las correspondientes piezas defectuosas) o al reembolso del precio (o una parte proporcional del mismo), y el Vendedor no tendrá ninguna otra responsabilidad frente al Comprador.

1.6 Si el Vendedor así lo solicita, el Comprador le devolverá, a cargo del Vendedor, las Mercancías o las piezas defectuosas en cuestión. Las Mercancías sustituidas pertenecerán al Vendedor y las Mercancías sustituidas o reparadas estarán garantizadas con arreglo a las presentes Condiciones.

1.7 Los recursos establecidos en el presente apartado 1 serán un recurso único y exclusivo del Comprador y la responsabilidad total del Vendedor por cualquier incumplimiento de la Garantía Limitada establecida en el apartado 1.1.

Índice

Información de seguridad.....	4
Especificaciones de producto.....	6
Qué incluye.....	7
Herramientas necesarias.....	8
Conceptos básicos de su Forma-Stor.....	9
Dimensiones del alojamiento del candado.....	11
Montaje.....	12
Desmontaje de Forma-Stor.....	15
Instalación de las barras de bloqueo.....	16
Uso del cierre.....	18
Uso de las orejas para izaje.....	20
Extras opcionales.....	21
Instalación de las baldas.....	22
Instalación de la rampa.....	23
Instalación de BlokkaBar.....	24
Uso de BlokkaBar.....	25
Almacenaje del equipo.....	26
Transporte del equipo.....	27
Cuidado del equipo y mantenimiento constante.....	28
Garantía.....	29
Piezas de repuesto.....	31



Información de seguridad

- » Antes de usar Forma-Stor, asegúrese de realizar las correspondientes evaluaciones de riesgo. Armorgard no se responsabilizará de aquellos accidentes que se produzcan a causa de una negligencia.
- » Se necesitan al menos dos personas para montar o desmontar Forma-Stor, las cuales deberán llevar puestos EPI correspondientes durante el proceso. No la use nunca si no se siente cómodo haciéndolo.
- » Forma-Stor debe colocarse sobre una superficie lisa y sólida, que debe estar nivelada y estable antes de su uso.
- » Asegúrese de que Forma-Stor esté completamente montado y vacío antes de levantarlo o moverlo. Solo personal cualificado debe levantar el Forma-Stor.
- » Es importante asegurarse del cumplimiento de nuestras directrices a la hora de montar el Forma-Stor, y es necesario tener especial cuidado al levantar los paneles.
- » Asegúrese de que todas las piezas estén en buenas condiciones de funcionamiento antes de utilizar el Forma-Stor.
- » Cierre siempre con llave el Forma-Stor cuando no esté en uso o esté fuera de la vista. NO deje las llaves dentro del equipo mientras está cerrado.
- » El equipo es compatible con la mayoría de candados (que no están incluidos). Se recomienda usar el MasterLock #5 o el American Lock A50. En caso de duda, contacte con un miembro del equipo.
- » Utilice únicamente dispositivos eléctricos con certificación UL o CSA, que cumplan los requisitos de la jurisdicción local.
- » Cualquier modificación o uso no previsto de este producto podría provocar riesgo de explosión u otras condiciones peligrosas que podrían derivar en lesiones personales graves, daños a la propiedad o incluso la muerte.
- » Tenga cuidado con las manos al cerrar la puerta. De lo contrario, podría sufrir lesiones graves.

Garantía

Los productos Armorgard están fabricados para durar, y todos tienen una garantía de fabricación de siete años. Consulte los términos y condiciones para conocer la cobertura.

No fuerce el acceso al producto, ya que podría afectar a la garantía. Póngase en contacto con su distribuidor de candados si necesita una cerradura o llave de repuesto.

1 Garantía Limitada

1.1 El Vendedor garantiza al Comprador que durante un periodo de siete (7) años, a contar desde la entrega de las Mercancías («Periodo de garantía»), dichas Mercancías se ajustarán materialmente a las especificaciones publicadas por el Vendedor en el momento de la entrega y no podrán presentar defectos materiales de fabricación.

1.2 A excepción de la Garantía Limitada establecida en el apartado 10.1, el Vendedor no ofrecerá garantía alguna con respecto a las Mercancías, incluida cualquier (A) garantía de comerciabilidad; (B) garantía de idoneidad para un fin determinado; (C) garantía de titularidad; o (D) garantía contra la violación de los derechos de propiedad intelectual de terceros; ya sea expresa o implícita por ley, durante el transcurso de negociación o ejecución, uso comercial o de cualquier otro tipo.

1.3 Los productos fabricados por terceros («Productos de Terceros») pueden constituir las Mercancías, contenerlas, estar contenidos en ellas, incorporados a estas, unidos a ellas o empaquetados junto con las mismas. Los Productos de Terceros no están cubiertos por la Garantía Limitada del apartado 1.1. Para evitar cualquier duda, el Vendedor no realiza ninguna declaración ni ofrece garantía alguna con respecto a ningún Producto de Terceros, incluida cualquier (A) garantía de comerciabilidad; (B) garantía de idoneidad para un fin determinado; (C) garantía de titularidad; o (D) garantía contra la violación de los derechos de propiedad intelectual de terceros; ya sea expresa o implícita por ley, durante el transcurso de negociación o ejecución, uso comercial o de cualquier otro tipo.

1.4 El Vendedor no se responsabilizará del incumplimiento de la Garantía Limitada del apartado 10.1, en los siguientes supuestos:

1.4.1 Aparecen defectos porque el Comprador no ha seguido las instrucciones orales o escritas del Vendedor en cuanto al almacenamiento de las Mercancías, su instalación, puesta en marcha, uso o mantenimiento o (en su defecto) las buenas prácticas comerciales.



Cuidado del equipo

El Forma-Stor es resistente a la intemperie y tiene un acabado duradero de pintura en polvo, por lo que es apto para su uso en exteriores, sin embargo, no significa que sea resistente al agua. Siempre es fundamental tener en cuenta que cualquier componente o equipo eléctrico susceptible de sufrir daños por agua debe estar sellado y debe colocarse en una parte elevada del Forma-Stor, usando las baldas opcionales, en caso necesario.

Es importante comprobar que todos los pernos del Forma-Stor estén en buen estado y bien apretados.

Siempre compruebe que la placa de datos del producto esté visible y en buen estado, especialmente su número de serie único.

Mantenimiento constante

Antes de cada uso, es importante comprobar que el Forma-Stor no esté dañado.

Le recomendamos que revise los pernos, las cerraduras, los huecos para carretilla elevadora, las orejas para izaje con grúa y cualquier extra opcional cada tres meses, para comprobar que el Forma-Stor es totalmente funcional. Si el Forma-Stor va a someterse a un uso riguroso, se recomienda revisarlo íntegramente con regularidad.

Realice siempre controles de conformidad antes de izar el Forma-Stor.

Aplique aceite ligero a las bisagras para un funcionamiento más suave.



- » Este producto no está diseñado para almacenar ni transportar sustancias inflamables, explosivos, residuos peligrosos o materiales peligrosos como recipientes de disolventes, pólvora, dinamita, gasolina, propano o tanques de acetileno, etc.
- » Peligro de izaje. Si el izaje lo realiza una sola persona se podrían producir lesiones. Solicite ayuda para el izaje.
- » Siga siempre unas prácticas de izaje seguras. Debe colocarse lo más cerca posible de la carga para no ejercer más fuerza sobre la espalda al ampliar la distancia. A continuación, flexione las rodillas y mantenga erguida la parte superior del cuerpo para que sean las piernas las que levanten la carga en lugar de la espalda. Mire al frente y mantenga la espalda recta y los hombros hacia atrás para que se forme un ligero arco en la parte inferior de la espalda. Ayúdese de otra persona o de un dispositivo de izaje si el peso supera lo que usted se sienta cómodo levantando solo.

Aunque se ha hecho todo lo posible para garantizar que este manual de instrucciones y de mantenimiento cubra todos los aspectos necesarios para usar el producto de forma segura, tenga cuidado durante su uso y hágalo siempre con precaución. Contacte siempre con el personal de administración in situ para conocer cualquier restricción operativa adicional que deba tenerse en cuenta.

Correcto

✓ Cerrar siempre el equipo con llave cuando no esté en uso

✓ Comprobar que las piezas estén completamente ensambladas

✓ Asegurarse de que sea seguro abrir o cerrar la puerta

✓ Asegurarse de usar todas las fijaciones adecuadas

Incorrecto

✗ Dejarlo desbloqueado cuando esté desatendido

✗ Dejar llaves o seres vivos en el interior del equipo

✗ No realizar controles de conformidad antes de izarlo

✗ Colocar sobre una superficie irregular



Especificaciones de producto

Código de producto	Descripción	Peso (libras)	Dimensiones externas An x Pr x Al (pulgadas)	Dimensiones internas An x Pr x Al (pulgadas)
FR200-TT	Almacén ensamblable	845	81,7 x 79,1 x 81,3	75,4 x 72,4 x 73,4
FR400-TT	Almacén ensamblable	1313	81,7 x 155,9 x 81,3	75,4 x 149,2 x 73,4

Peso del panel individual (libras)	Panel trasero	Panel de puerta	Panel lateral	Panel del techo	Básico
FR200-TT	123	168	117	117	249
FR400-TT	123	168	251	212	410

Transporte del equipo

El diseño del Forma-Stor facilita el transporte del producto.

Las cuatro orejas para izaje con grúa están incluidas con el Forma-Stor y se montan en el techo. Solo sirven para transportarlo con facilidad. El equipo nunca deberá izarse con carga.

Use siempre los huecos para carretilla elevadora cuando se utilice ese método de transporte.

Cuando levante los paneles, use una plataforma móvil para facilitar su manipulación manual, en caso de que los paneles sean demasiado pesados.

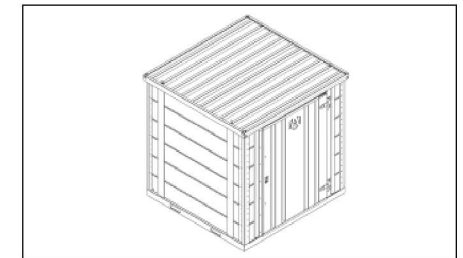
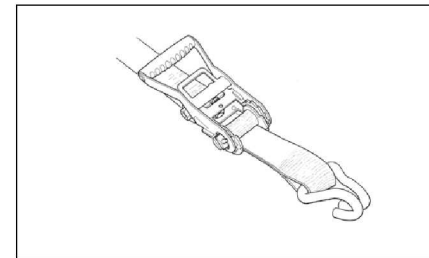

- 1.** Durante el transporte, asegúrese de que el Forma-Stor esté totalmente sujeto con correas.
- 2.** Si se transporta ensamblado, asegúrese de que la puerta esté cerrada y bloqueada.



Almacenaje del equipo

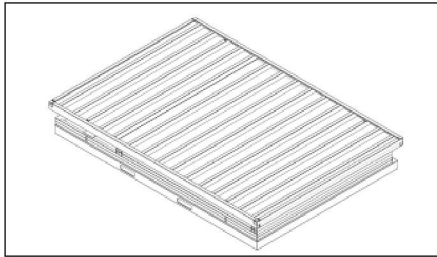

- 1.** El Forma-Stor podrá apilarse en su forma plegada para ahorrar espacio al almacenarlo. Tenga en cuenta que **DEBE** retirar las barras de bloqueo antes de desmontarlo.

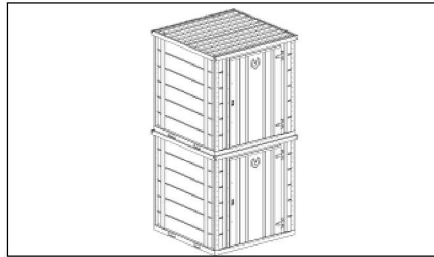

- 2.** Para ahorrar espacio, los Forma-Stor, una vez montados, pueden apilarse de forma segura hasta una altura de dos pisos, siempre y cuando estén vacíos.

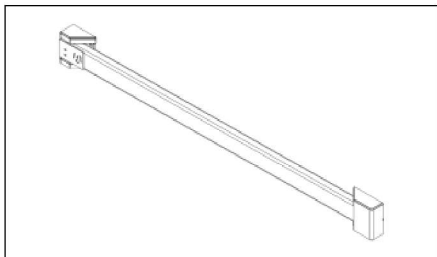

- 3.** Compruebe que todos los cierres estén asegurados cuando deje el Forma-Stor desatendido. Use la BlokkaBar para aumentar la seguridad, en caso necesario.

Qué incluye...

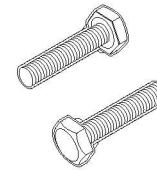

8 x pernos M12x45mm
(FR200-TT)
12 x pernos M12x45mm
(FR400-TT)

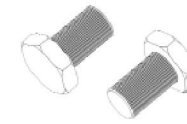

8 x pernos M12x20mm



8 x grapas de tubo

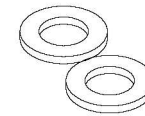

16 x arandelas M12
(FR200-TT)
20 x arandelas M12
(FR400-TT)



4 x orejas para izaje con
arandelas de goma



1 x panel de puerta
79x79"



2 x paneles laterales
79x79" (FR200-TT)
158x79" (FR400-TT)



1 x panel de techo
79x79" (FR200-TT)
79x158" (FR400-TT)



1 x panel de base
79x79" (FR200-TT)
79x158" (FR400-TT)



1 x panel trasero
79x79"

Herramientas necesarias...



llave de 3/4" o
llave inglesa



Destornillador



Un atornillador
con vaso de 3/4



Se necesitan
varias personas

Uso de la BlokkaBar

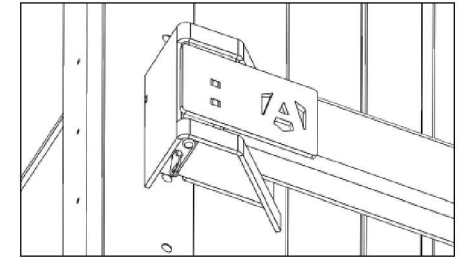
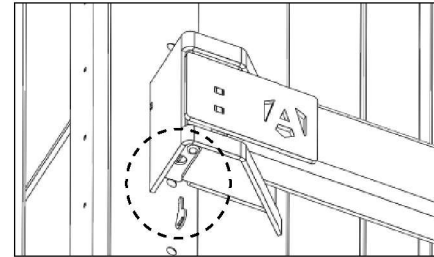

- 1.** Para desbloquear la BlokkaBar, coloque la llave en el ojo de la cerradura del cierre de la parte inferior y gírela. Esto la desbloqueará, liberando el pasador.
- 2.** Retire la barra tirando de ella y deslizándola hacia la izquierda. Esto permitirá el acceso al sistema de cierre de la puerta.

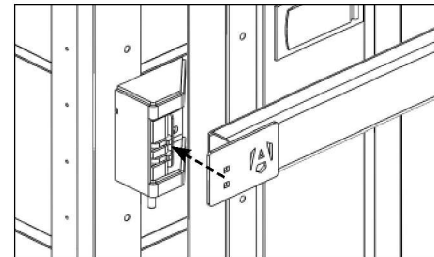

- 3.** Para un bloqueo de máxima seguridad, asegúrese de que la puerta del Forma-Stor esté cerrada con llave antes de colocar la BlokkaBar. Deslice la barra en su sitio.
- 4.** A continuación, empuje el pasador de la cerradura que se encuentra en la parte inferior del alojamiento del bloqueo izquierdo de la BlokkaBar, esto garantizará que todo permanezca bien sujeto en su sitio.

Importante: Tenga en cuenta que no hay llaves de repuesto para la BlokkaBar.



Instalación de la BlokkaBar (opcional)

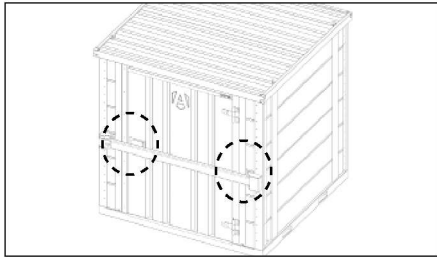

1. Para instalar la BlokkaBar, localice los orificios pretaladrados a ambos lados de la puerta. A continuación, retire los pernos de carroceros y la placa de protección.

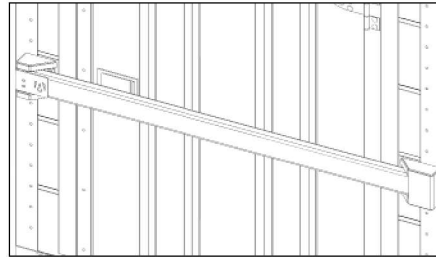

2. Coloque el alojamiento de bloqueo de la BlokkaBar en el lado izquierdo de la puerta. El otro alojamiento debe colocarse en el lado derecho de la misma.

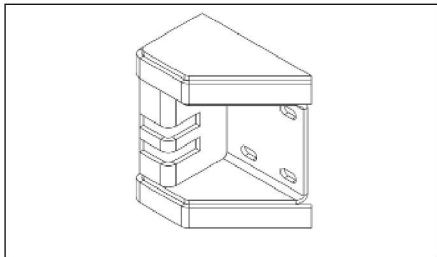

3. Asegúrese de que el candado esté colocado en el alojamiento de cierre con la cerradura mirando hacia abajo. Introduzca los pernos de carroceros a través de los orificios de cada alojamiento y colóquelos en los orificios pretaladrados del Forma-Stor.

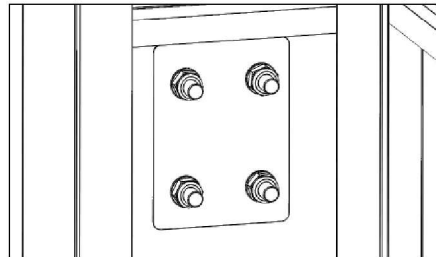

4. En el interior del Forma-Stor, vuelva a colocar la placa de protección y, a continuación, ponga una arandela y una tuerca mecánica de seguridad en cada perno. Repita el procedimiento con ambos alojamientos.

Conceptos básicos de su Forma-Stor™

Esta solución de almacenaje modular, de montaje rápido para el lugar de trabajo se puede ensamblar en tan solo 10 minutos.

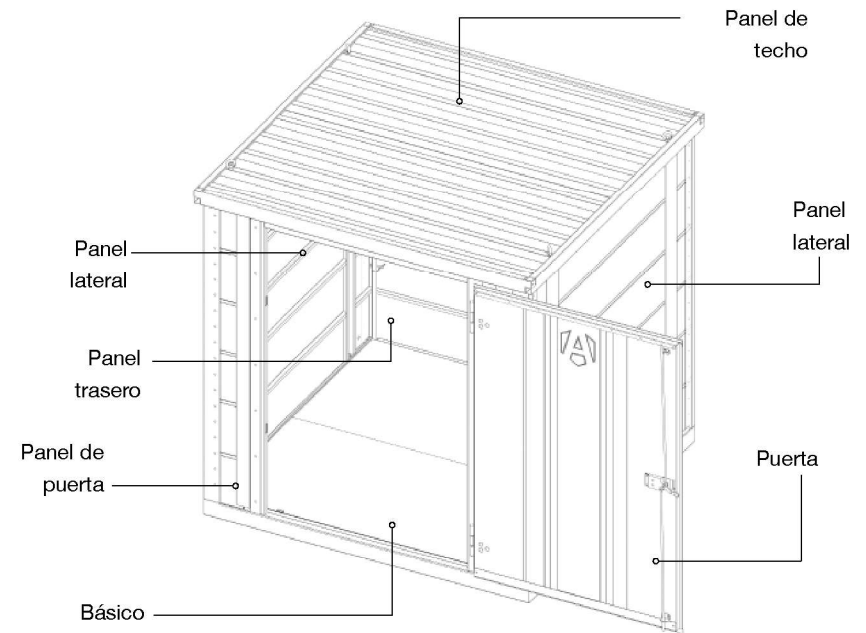

Cierre con tirador en T



Orejas para izaje con grúa



Huecos para carretilla elevadora



Plegable



Apilable

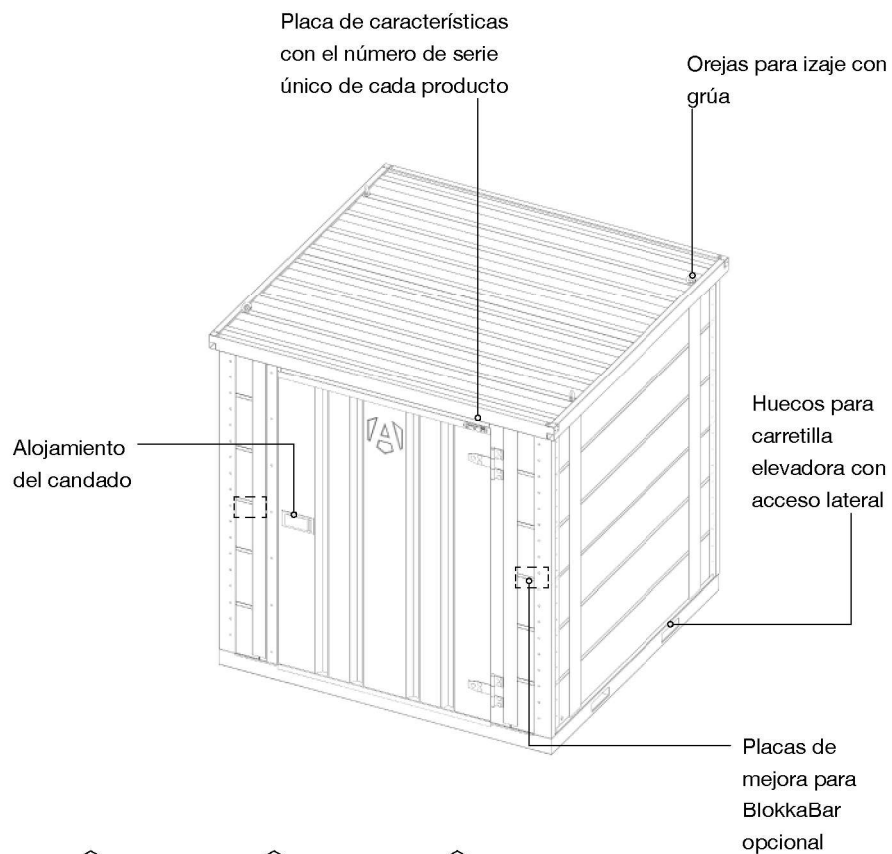

Acerco calibre 14 y calibre 19



Apto para uso en obra



Máx. hasta 5 baldas

Instalación de la rampa (opcional)

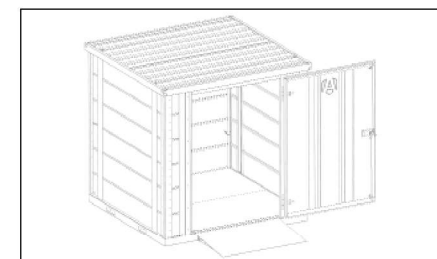
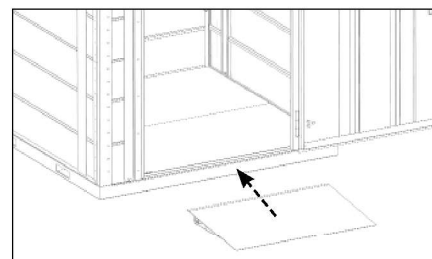

- 1.** Coloque la rampa a lo largo de la abertura del Forma-Stor, con las puertas de la unidad abiertas para mejorar la accesibilidad al mover el equipo.
- 2.** Cuando use la rampa, no supere las 2200 libras UDL para las que ha sido diseñada. No cierre la puerta mientras la rampa esté colocada.



Instalación de las baldas (opcional)

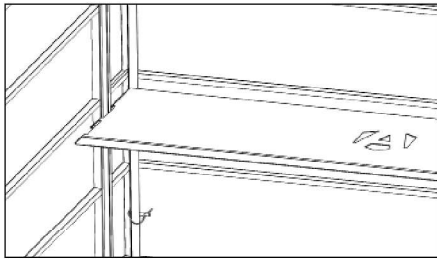

- 1.** En cada unidad de Forma-Stor se pueden montar hasta cinco baldas. No supere las 440 libras UDL para las que está diseñada. No se requieren fijaciones para las baldas.

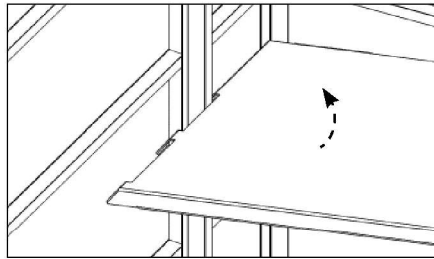

- 2.** Localice las correspondientes ranuras interiores del panel trasero y coloque la balda inclinándola e introduciendo el hueco de su extremo en el soporte vertical trasero del panel lateral.

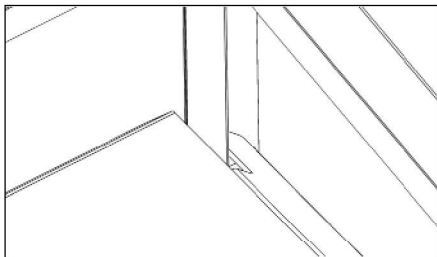

- 3.** Coloque la balda en su posición. Deberá alinearse con la esquina del equipo y uno de sus recortes. Repita los pasos para instalar las demás baldas.

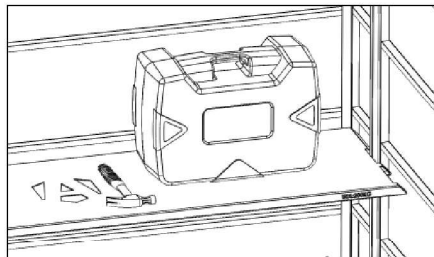

- 4.** Pruebe las baldas empujando hacia abajo con fuerza para comprobar que no se mueven antes de cargarlas con cualquier contenido.

Dimensiones del alojamiento del candado

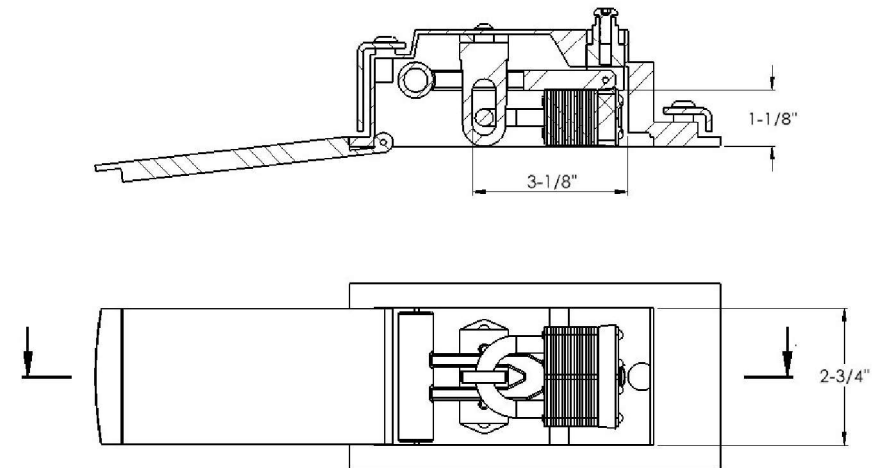



Montaje

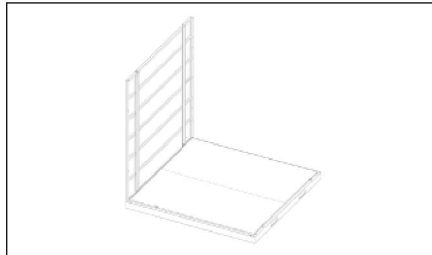
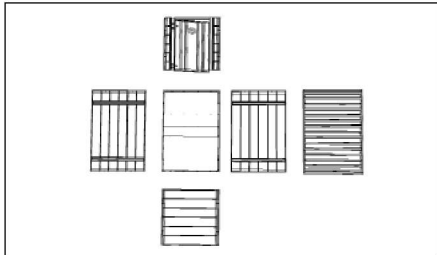

- 1.** Observe la posición y la orientación de todos los paneles, es decir, con la parte superior de cada panel. Fije las orejas para izaje con grúa al techo.
- 2.** Con la base sobre una superficie nivelada y estable, coloque uno de los paneles laterales sobre la base y manténgalo en posición vertical.

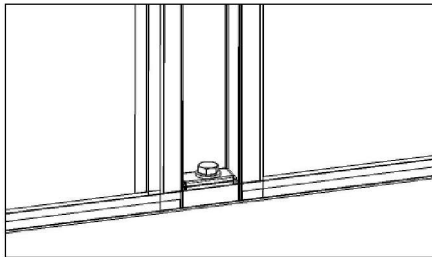
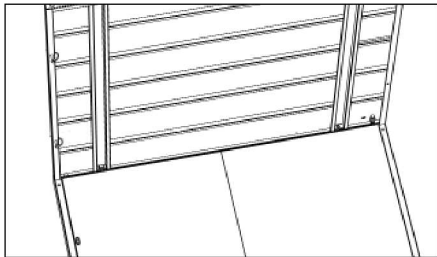

- 3.** Fije el panel lateral a la base con dos pernos M12x20 en cada orificio a lo largo del panel lateral.
- 4.** Asegúrese de que esté apoyado de forma segura mientras usa los pernos M12x45mm y las arandelas para fijar el lateral a la base en dos puntos. No los apriete del todo hasta que todos los paneles estén colocados.

Lleve su Forma-Stor™ al siguiente nivel con estos extras opcionales

Contacte con el equipo de Armorgard para más información sobre los extras opcionales de su equipo.

Baldas



Para organizar y almacenar equipamiento.

Rampa



Para mejorar la accesibilidad al mover equipos pesados.

BlokkaBar



Para mejorar la seguridad de su Forma-Stor

Tenga en cuenta que en cada unidad de Forma-Stor se pueden montar hasta cinco baldas



Uso de las orejas para izaje

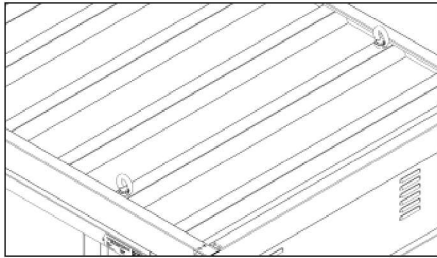

- 1.** Antes del izaje, compruebe que los pernos internos que sujetan las orejas para izaje estén bien colocados.

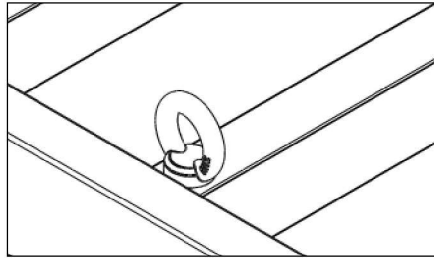

- 2.** Fije el equipo de elevación a las cuatro orejas para izaje y asegúrese de que la carga se eleva de forma uniforme en estos cuatro puntos.

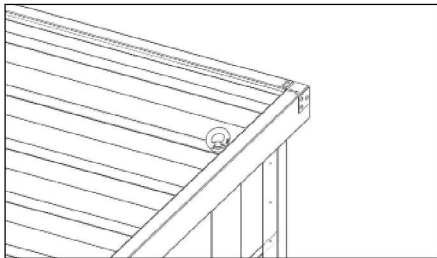

- 3.** Las orejas para izaje solo deben usarse una vez verificadas por una persona cualificada in situ.

¡Atención! Las orejas para izaje solo se suministran para colocar el Forma-Stor, que deberá estar vacío durante el izaje. Antes de proceder a la elevación, deberá comprobar que ninguna oreja para izaje esté dañada y que estén instaladas correctamente. Además, deberán ser revisadas por un operario de izaje antes de su uso.

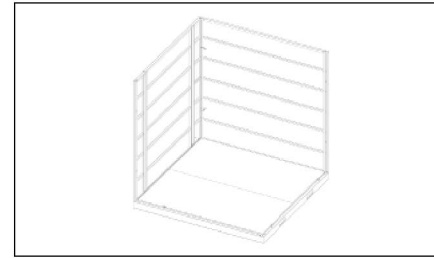

- 5.** A continuación, coloque el panel trasero formando una esquina.

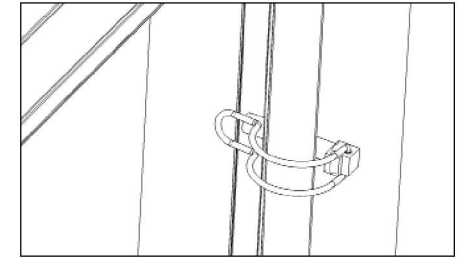

- 6.** Fije las grapas de tubo en cada esquina. Esto permitirá que el panel trasero soporte el panel lateral. A continuación, fije los pernos a través de la base como se indica en el paso 4.

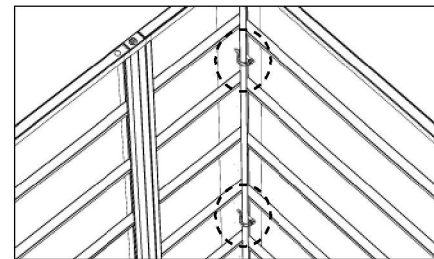

- 7.** Hay dos grapas para cada esquina. Fije el panel trasero a la base como se describe en el paso 3.

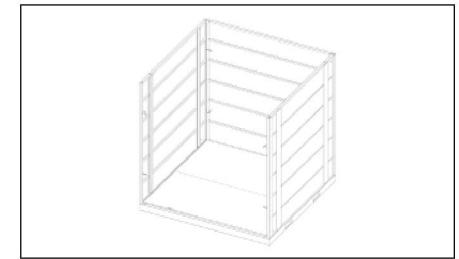

- 8.** Coloque el otro panel lateral en la base y fjelo al panel de la base con pernos, tal y como se describe en los pasos 3 y 4. Coloque dos grapas en la esquina.

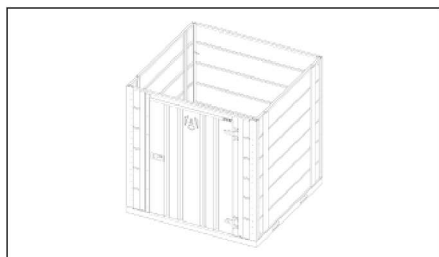

- 9.** Coloque el panel de la puerta en su sitio y fíjelo a los paneles laterales con las grapas, tal y como se describe en el paso 6, y los pernos, como se describe en los pasos 3 y 4. Asegúrese de que la puerta esté completamente apoyada antes de abrirla para el siguiente paso.

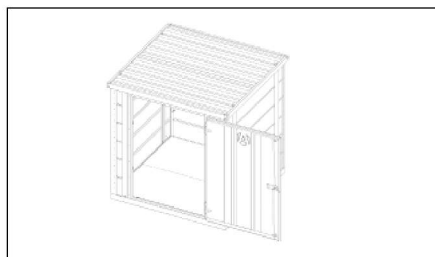

- 10.** Ahora coloque el techo encima. El techo es pesado y deberá levantarse con cuidado. Tome todas las precauciones de seguridad necesarias al mover esta pieza. Podrían necesitarse personas o equipos adicionales para levantarla de forma segura.

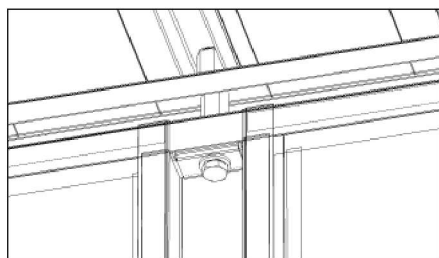

- 11.** Fije el panel del techo a ambos paneles laterales mediante pernos M12x45mm y arandelas en cuatro puntos del interior del Formo-Stor.

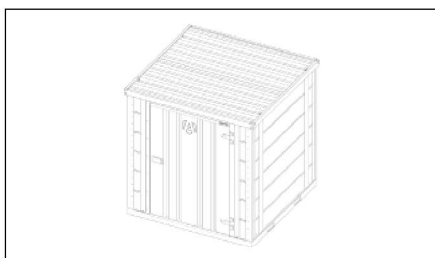

- 12.** Por último, apriete totalmente todas las fijaciones y orejas de izaje, asegurándose de que no falte ninguna.



»
Video: cómo usar el
cierre con tirador en T

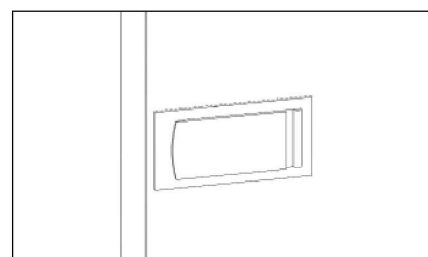

- 5.** Para bloquear el equipo, cierre la puerta y, a continuación, abra la tapa para dejar al descubierto el mecanismo de cierre.

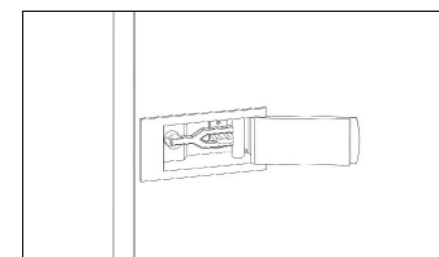

- 6.** Asegúrese de que el tirador en T esté paralelo a la cara frontal de la puerta.

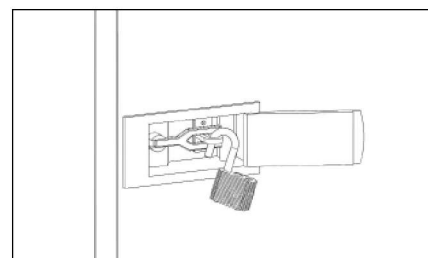

- 7.** Introduzca un candado abierto en la argolla interior del hueco para impedir que el tirador en T se mueva.

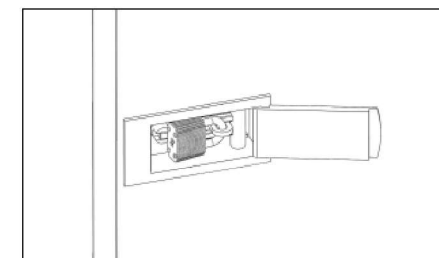

- 8.** Cierre el candado y colóquelo en el alojamiento del cierre. Tras retirar la llave, la tapa debe poder cerrarse con facilidad.



Uso del cierre

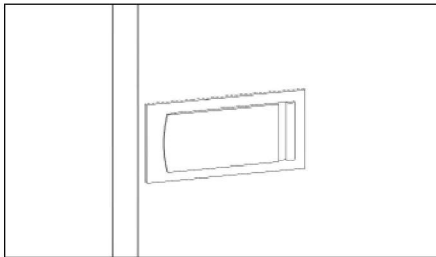

1. Para abrir el equipo, localice el alojamiento del cierre en el centro de la puerta. Abra la tapa para dejar visible el mecanismo de cierre.

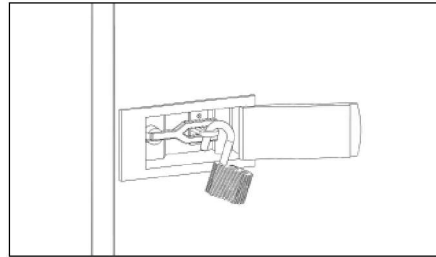

2. Desbloquee el candado y retírelo.

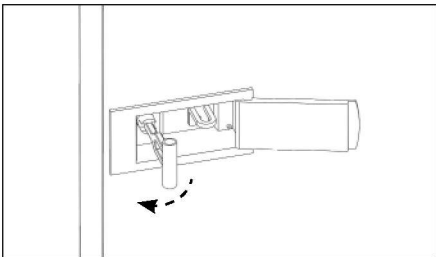

3. Agarre el tirador en T y gírelo hacia la izquierda hasta que quede en posición perpendicular a la cara frontal de la puerta.

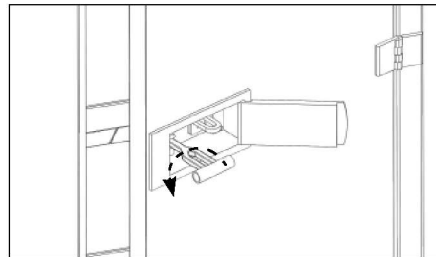

4. Gire el tirador 90° para liberar la puerta y tire de él para abrirlo.

Desmontaje del Forma-Stor

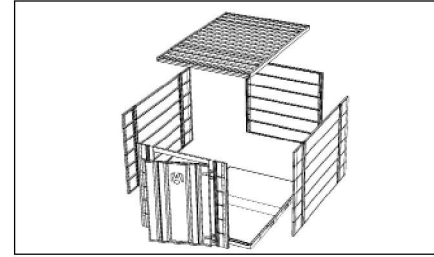

1. Para desmontar el Forma-Stor, retire las piezas en orden inverso al de montaje.

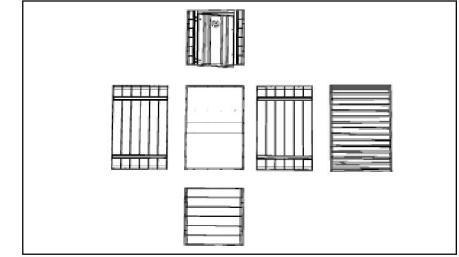

2. Primero, retire el techo, después, el panel de la puerta, un panel lateral, el panel trasero y, por último, el otro panel lateral. Los pernos se pueden volver a atornillar en los paneles. Guárdelos.

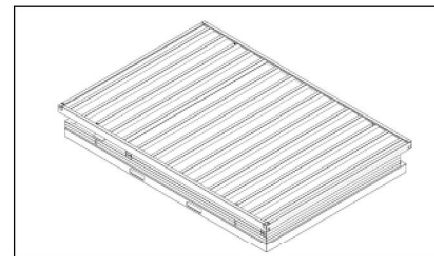

3. A continuación, el Forma-Stor podrá apilarse en su forma plegada. Tenga en cuenta que DEBE retirar las barras de bloqueo antes de desmontarlo.



Instalación de las barras de bloqueo

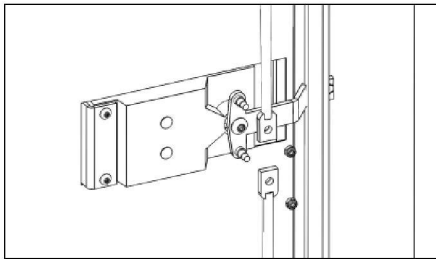

1. La instalación se realizará en el interior del Forma-Stor. Ubíquese dentro del equipo. Una vez en el interior, localice la parte trasera del pestillo de la puerta.

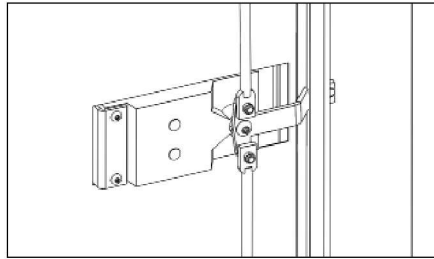

2. Coloque la barra en el perno del pestillo, tal como se muestra, y fíjela con tuercas. Repita la operación con la barra opuesta.



3. Tome la escuadra superior e inserte su orificio por el extremo de la barra superior.

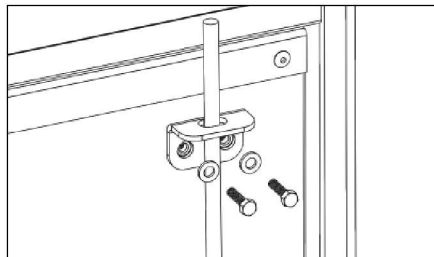

4. Alinee los orificios de la escuadra con las tuercas que ya están encastradas en la puerta y use una arandela y un perno para sujetar la escuadra.

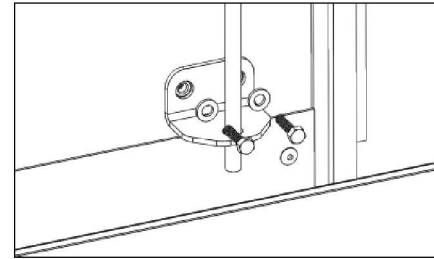

5. Repita el paso anterior para la barra inferior usando la escuadra inferior.

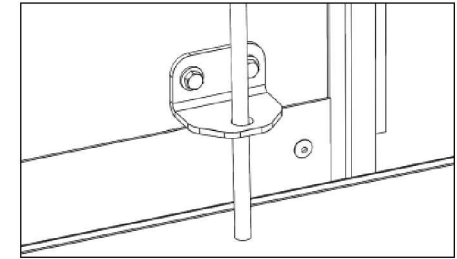

6. Una vez colocadas ambas escuadras, empuje hacia abajo la barra inferior hasta que toque el suelo y marque su posición.

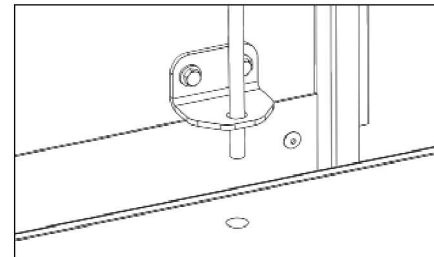

7. Use la marca anterior como referencia para taladrar un orificio de 1/2" en el panel del suelo.

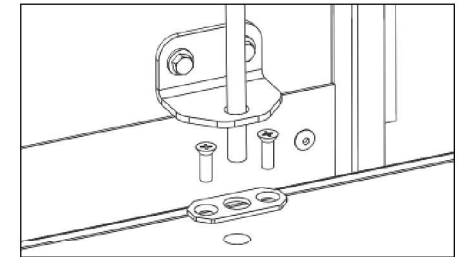

8. Por último, tome la placa de bloqueo y alinee su orificio central con el del suelo. Use tornillos para madera para fijar la placa en su posición definitiva.